





	Mod İsmi	Mode Name
1	DÖNER 100RPM	Rotation 100RPM
2	FLAŞÖR	Blink
3	6 ÇAKAR	Six Flash
4	TEK ÇAKAR	One Flash
5	3 ÇAKAR	Three Flash
6	SAĞ-SOL ÇAKAR	Right-Left Flash
7	DÖNER 160RPM	Rotation 160RPM

Ses şiddeti : 70 - 105 dB  $\pm$  %5 (1 m)

Sound Level : 70 - 105 dB  $\pm$  %5 (1 m)

- Melodiyi değiřtirmek için melodi butonuna basıp bırakınız. 
- Iřık modunu değiřtirmek için iřık butonuna basıp bırakınız. 

- To change melody press and release the melody button 
- To change the led mode press and release the led button 

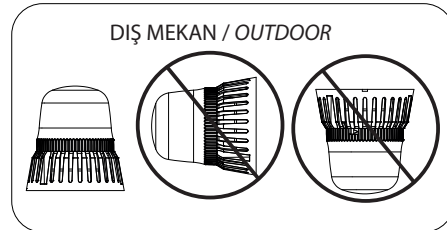
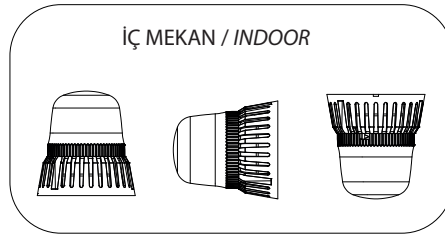
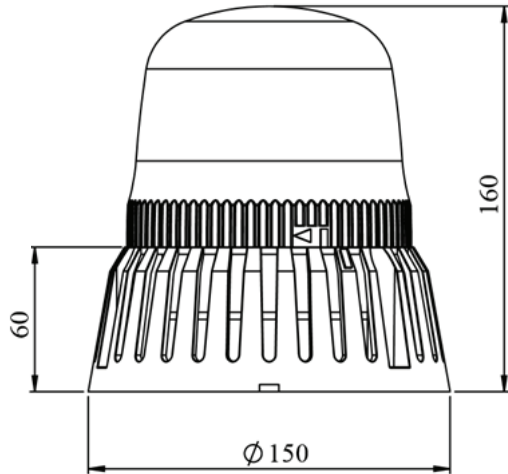

# EMAS<sup>®</sup>

ELEKTROTEKNİK MAKİNA SANAYİ VE TİCARET A.Ő.

BUZZERLI TEPE LAMBASI KULLANIM KILAVUZU / BEACON LAMP WITH BUZZER USER MANUAL



### Genel Özellikler ;

- Yanmaz plastik gövde
- Polikarbonat lens
- Tabana ve duvara montaj edilebilir
- Koruma derecesi IP65
- Su, Toz, Isı ve UV ışınlardan etkilenmez
- Hareketli mekanik parçalar içermemesi sebebiyle yıpranmaya karşı dayanıklı
- Uzun ömürlü
- 8 melodi ve sessiz mod
- 7 led modu

### General Specification ;

- Fireproof plastic body
- Polycarbonate lens
- Base and wall-mount
- Protection degree IP65
- It is unaffected by water, dust, heat and UV rays.
- Wear-free thanks to the absence of any moving mechanical components
- Long life
- 8 different melodies and silent mode
- 7 different led modes

### Teknik Özellikler / Technical Specification

	IT120R024Z	IT120Y024Z	IT120R220Z	IT120Y220Z
Güç Tüketimi / Power Consumption	3,4W *	3,4W *	7,5VA **	7,5VA **
Çalışma Voltajı / Operating Voltage	12-24V AC/DC	12-24V AC/DC	110-230V AC	110-230V AC
Çalışma Sıcaklığı / Operating Temperature	-25 / +55 C°	-25 / +55 C°	-25 / +55 C°	-25 / +55 C°

\* : 24V DC' de ve döner modda / at 24V DC by rotating mode

\*\* : 230V AC' de ve döner modda / at 230V AC by rotating mode

## TEKNİK ŞARTNAME

Değerli Müşterimiz,

EMAS markasını seçtiğiniz için teşekkür ederiz

Aldığınız ürünün; doğru ve amaca uygun kullanımı sağlamak için aşağıdaki hususlara dikkat etmenizi önemle rica ederiz;

- Verilen Kullanma Kılavuzu'nun ve Teknik Şartname'nin tamamını, ürün montajından önce dikkatle okumanızı ve bir başvuru kaynağı olarak kullanım süresince saklamanızı önemle rica ederiz.
- Ambalajı hasar görmüş ürünleri teslim almayınız.
- Ürün ve ürüne ait parçaların orijinal ambalajında eksiksiz olduğundan emin olunuz.
- Sipariş etmiş olduğunuz ürün kodu ile ambalaj üzerindeki kodun aynı olduğundan emin olunuz, aksi durumda kullanmadan iade ediniz.

## ÜRÜN TEKNİK ŞARTNAMESİ

- Ürününüz üretim kaynaklı hatalara karşı 2 yıl EMAS garantisi altındadır.
- Ürünlerin montajını yalnız yetkin elektrikçilere yaptırınız.
- Ürünlerimizin montajı öncesinde elektrik enerjisinin kesilmiş olduğundan emin olunuz.
- Beyan gerilimive akım değeri en uygun olan EMAS ürünü seçiniz.
- Ürünlerin çalışma ortam sıcaklıkları -25 ° C ile +55 ° C derece arasındadır.
- Ürünlerin bağlı bulunduğu alçak gerilim şalt dolabı üzerinde elektrik tesisini ve tesis bileşenlerini korumak amacıyla; İlgili kısa devre koruma elemanları bulunmalıdır.

- Ürünler; yağmur, su, rutubet, toz ve ateş gibi ürün ve ürün ambalajına zarar verebilecek durumlardan korunmalıdır.
- Ürünler nemli, yeni boyanmış bir yüzeye monte edilmemelidir.
- Ürünler yalıtkan veya benzeri bir malzemeyle kapatılmamalıdır.
- Ürünler etiketinde belirtilen IP seviyesine uygun çevre koşullarında kullanılmalıdır.
- Ürün üzerinde bulunan etikette ve ürünün kullanma kılavuzunda belirtilen uyarı işaret ve sembolleri dikkate alınarak montajı yapılmalıdır.

Ürünlerde karşılaşılabilecek arızalar için EMAS'ı başvurunuz. Ürünü verimli seviyede kullanabilmeniz için, bu teknik şartnamede belirtilen hususlara dikkat etmenizi tavsiye ederiz. Bu kurallara uyulmaması durumunda doğabilecek hasarlardan firmamızın sorumlu olmayacağını ve ürünün garanti kapsamı dışında kalacağını önemle hatırlatırız.

## GARANTİ ŞARTLARI

- Ürünün faturası garanti belgesi olarak kullanılır ve aşağıdaki hususlara göre değerlendirmeye alınır.
- Garanti süresi, müşteri fatura tarihinden itibaren başlar ve 2 yıl süreyle geçerlidir.
- Ürünün tamamı ve ürünü oluşturan tüm parçalar üretim hatalarına karşı firmamızca garanti kapsamındadır.
- Ürünün garanti süresi içinde arızalanması durumunda EMAS Kalite Güvence Departmanını aramanızı önemle rica ederiz.
- Ürünün garanti süresi içerisinde: Üretim hatalarından dolayı arızalanması durumunda ulaşım veya nakliye ücreti talep edilmeksizin değişim yapılır.
- Malın garanti süresi içerisinde arızalanması durumunda tamirde geçen süre garanti süresine eklenir. Malın tamir süresi en fazla 30 iş günüdür.
- Ürünün, tüketiciye teslim edildiği tarihten itibaren belirlenen garanti süresi içerisinde kalmak kaydıyla; 1 yıl içerisinde, aynı arızanın 2'den fazla tekrarlanması; farklı arızaların 4'ten fazla meydana gelmesi; belirlenen garanti süresi içerisinde farklı arızaların toplamının 6'dan fazla olması; bu arızaların yaralanamamaya sürekliliği kılması, tamiri için gereken azami sürenin aşılması, imalatçının düzenleyeceği raporla arızanın tamininin mümkün olmadığı belirlenmesi durumlarında, aşağıdaki seçenekler tüketiciye sunulur:
- Ürün ücretsiz değiştirilir.
- Bedel iadesi yapılır,
- Ayıp oranında bedel indirimi uygulanır.
- Garanti kapsamında değiştirilen ürünün garanti süresi, satın alınan ürünün garanti süresi ile sınırlıdır.
- EMAS'ın satışını yapmakta olduğu, markası ne olursa olsun yerli veya ithal ürünler yukarıdaki garanti şartlarına tabidir.

## SATIN ALMIŞ OLDUĞUNUZ ÜRÜNÜ GARANTİ KAPSAMI DIŞINDA BIRAKAN HUSUSLAR

- EMAS Teknik Şartnamesi'nde ve Kullanım Kılavuzu'nda yer alan hususların yerine getirilmemesi,
- Yetkisiz personel tarafından yapılan hatalı montaj, bakım, onarım ve de-montaj,
- Ürünün taşınması esnasında meydana gelebilecek hasarlar,
- Ürünün depolama şartlarına uyulmamasından kaynaklanan hasarlar,
- TMMOB Elektrik Mühendisleri Odası, Elektrik İç Tesisleri Yönetmeliğine aykırı olarak yapılan tesis, bağlantılar ve uygulamalar,
- Şebeke geriliminde, ürün üzerinde belirtilen toleranslar dışında meydana gelen dalgalanmalardan doğacak hasarlar,
- Ürüne ait faturanın beyan edilememesi durumunda satın almış olduğunuz ürün garanti kapsamında değerlendirilmez.

KULLANIM ÖMRÜ 10 YILDIR

ÜRETİCİ FİRMA / YETKİLİ SERVİS

**EMAS**

İkitelli Organize Sanayi Bölgesi Mah. Atatürk Bulvarı No:50/A 34490  
BAŞAKŞEHİR / İSTANBUL / TÜRKİYE Tel:+90 212 549 2252(pbx) Fax : +90 212 549 2580  
www.emasas.com.tr

9KTS502 / Rev No-01

## TECHNICAL SPECIFICATIONS

Dear Customer,

Thank you for choosing EMAS brand.

We kindly request that you pay attention to the issues below, in order to be able to use the product you purchased correctly and fit for purpose:

- Please read the entire User's Manual and Technical Specifications provided, before the product installation and keep them as a reference throughout use.
- Please don't take products with damaged packaging.
- Please ensure that the product and parts of the product are complete and in original packaging.
- Please make sure that the code of the product you ordered and the code on the packaging match, otherwise please return without opening.

## PRODUCT TECHNICAL SPECIFICATIONS

- Our product under warranty by EMAS for 2 years against manufacturing faults.
- Please have only qualified electricians install the products.
- Please make sure power is cut off before installation of our products.
- Please choose the EMAS product most suitable for rated voltage and current values.
- Operating temperatures of the products are between -25 ° C and +55° C.
- Short circuit protection components are located on the low voltage switch box that the products are connected in order to protect power plant and plant components.
- Products should be sheltered from elements like rain, water, moisture and fire that can damage the product and product package.
- Storing conditions specified on the packaging should be observed.
- Products should not be installed on a moist, newly-painted surface.
- Products should not be covered with insulating or similar material.
- Products should be used on environment conditions complying with the IP levels specified on product label.
- Product should be installed by observing the warning signs and symbols specified on the product label and product user manual.

Please contact EMAS for faults in the products. We advise you to pay attention to the issues specified in this technical specification to be able to use the product efficiently. We remind you that our company will not be responsible for any damages incurred by noncompliance with these rules, and the product warranty will be void.

## WARRANTY CONDITIONS

- Product invoice is used as warranty certificate and is evaluated according to the matters below.
- Warranty period begins at the customer invoicing date and is valid for 2 years.
- The entire product and all the parts that form the product are covered by our company against manufacturing faults.
- In case of malfunction during the warranty period, we kindly request that you call EMAS quality assurance department.
- During the product warranty period: if the product malfunctions because of manufacturing faults, replacement is made free of charge without shipping cost.
- Inthecasethatthegood is defectivewithinthewarrantyperiod, the time of repair is addedtothewarrantyperiod. Therepair time of thegood is maximum 30 businessdays.
- If the product, in 1 year during the warranty period specified starting from the date the product is delivered to the customer; repeats the same malfunction 2 times; 4 different malfunctions occur; and if the total number of differing malfunctions during the specified warranty period reach 6; and these malfunctionings render the utilization of the product impossible continuously, the maximum time for repairs is exceeded, or it is specified in the report issued by the importer that the malfunction is not repairable, the following options are presented to the customer:
- Product is replaced free of charge.
- Payment is returned.
- Discount amounting to the fault is applied.
- The warranty period of the product changed within the scope of the warranty is limited with the warranty period of the purchased product.
- The local manufactured and import products sold by EMAS, whatever the brand, are subject to the warranty conditions above.

## CONDITIONS THAT VOID THE WARRANTY OF THE PRODCUT YOU PURCHASED

- Noncompliance the conditions in EMAS technical specification and User Manual,
- Faulty installation, maintenance, repairs or disassembly by unqualified personnel.
- Damages that can be caused during the transportation of the product,
- Damages resulting from noncompliance with the storage conditions of the product,
- Works, connections and applications made in noncompliance with the TMMOB Chamber of Electric Engineers, Electrical Interior Works Regulation,
- Damages that are incurred by the fluctuations in the grid voltage that cause voltages that are beyond the tolerances specified on the product,
- If you don't present the invoice, the product you purchased will not be deemed to have a warranty.

OPERATING LIFE IS 10 YEARS.

MANUFACTURER/AUTHORISED SERVICE

**EMAS**

İkitelli Organize Sanayi Bölgesi Mah. Atatürk Bulvarı No:50/A 34490  
BAŞAKŞEHİR / İSTANBUL / TÜRKİYE Tel:+90 212 549 2252(pbx) Fax : +90 212 549 2580  
www.emasas.com.tr

9KTS502 / Rev No-01